







1 ACCESSORY PACK CONTENTS

x22	x6	x8	x5
			
Motherboard/SSD Screws	PSU Screw	Fan Screw	Cable Tie
x8			
			
Watercooling Screw			

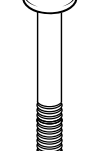
6 2.5" HDD INSTALLATION

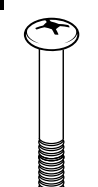
EN 2.5" SSD INSTALLATION

- Secure your 2.5" SSD/HDD to the backplate where the cable routing channel is using the supplied screws, alternatively there is space for 2 x 2.5" SSD/HDD's above the motherboard.

DE INSTALLATION DER 2.5" FESTPLATTEN

- Mit den beiliegenden Schrauben befestigen Sie ein 2.5"-Laufwerk an der Rückseite des Mainboard-Trays neben den Kabelroutings. Alternativ lassen sich zwei 2.5"-Zoll-Laufwerke über dem Mainboard anbringen.

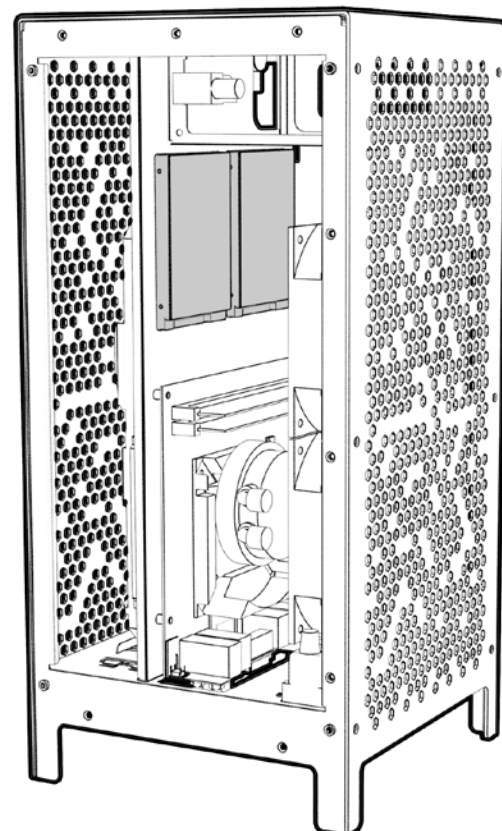

7 SIDE FAN INSTALLATION

EN SIDE FAN INSTALLATION

- Remove the screws attaching the existing fans to the chassis.
- Place your fans in their place and re-attach using the supplied screws.

DE ERSETZEN DES SEITLICHEN LÜFTERS

- Entfernen Sie zunächst die Schrauben der bereits installierten Lüfter.
- Richten Sie Ihre eigenen Lüfter an den Bohrungen aus und befestigen Sie sie mit den eben entfernten Schrauben.

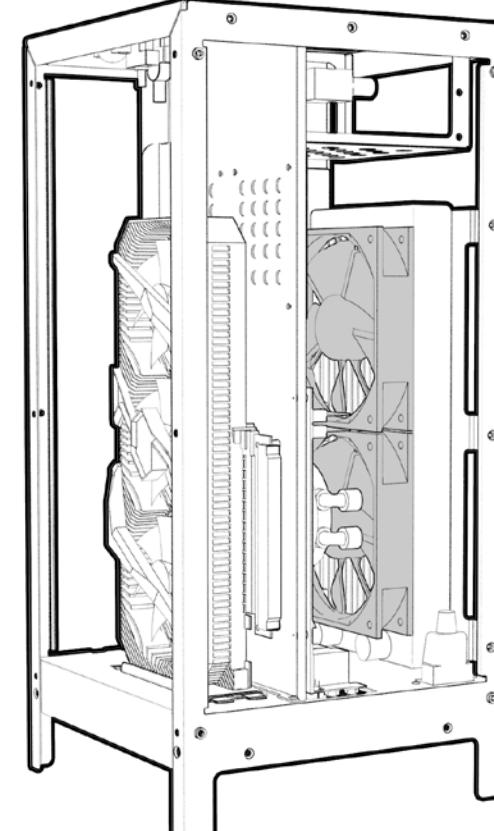

8 240 MM AIO INSTALLATION

EN 240 MM AIO INSTALLATION

- Unscrew the 3 screws at each side of the radiator/fan bracket and take out of the case.
- Secure the fans to the radiator, secure the radiator to the bracket, then re-attach using the screws from before.

DE INSTALLATION EINER 240-MM-AIO-WASSERKÜHLUNG

- Lösen Sie zunächst die drei Schrauben an den Seiten des Brackets und entfernen Sie es aus dem Gehäuse.
- Befestigen Sie die Lüfter an dem Radiator und diesen anschließend am Bracket. Montieren Sie dann das Bracket samt Radiator und Lüfter an der vorgegebenen Stelle im Gehäuse.

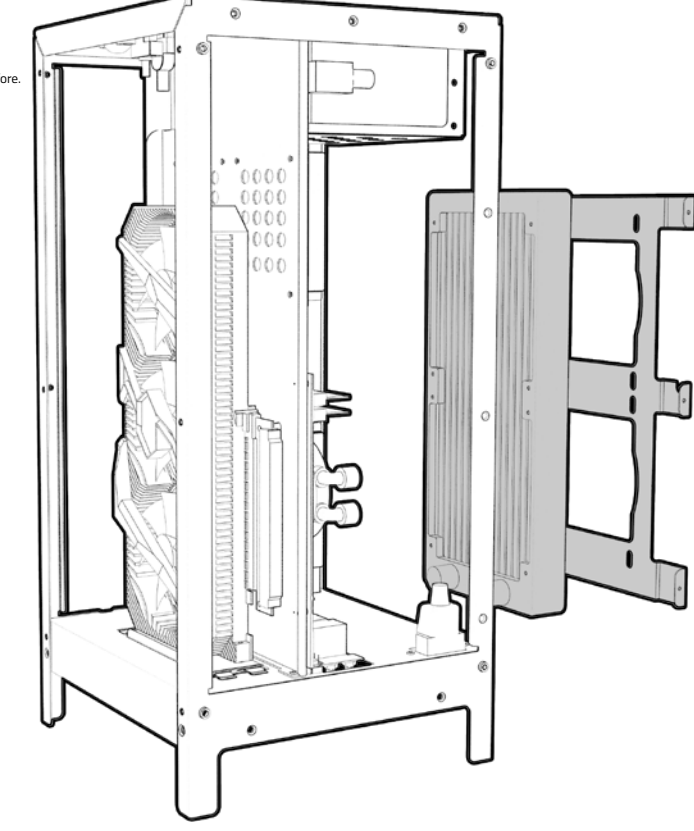

2 PANEL REMOVAL

EN PANEL REMOVAL

- Take off the aluminum side panel by unscrewing the 6 screws located at the edge of the panel and lifting away.
- Take off the glass side panel by unscrewing the 4 thumbscrews located at each corner of the panel and lifting away.
- Take off the aluminum side/top panel by unscrewing the 12 screws (6 on each side of the panel) and lifting away.

DE ENTFERNEN DER SEITENTEILE

- Lösen Sie die sechs Schrauben an den Rändern des Seitenpanels aus Aluminium und heben Sie es ab.
- Lösen Sie die vier Rändelschrauben an den Ecken des Seitenpanels aus Temperedglas und heben Sie es ab.
- Lösen Sie die zwölf Schrauben an beiden Seiten der oberen Blende aus Aluminium und heben Sie sie ab.

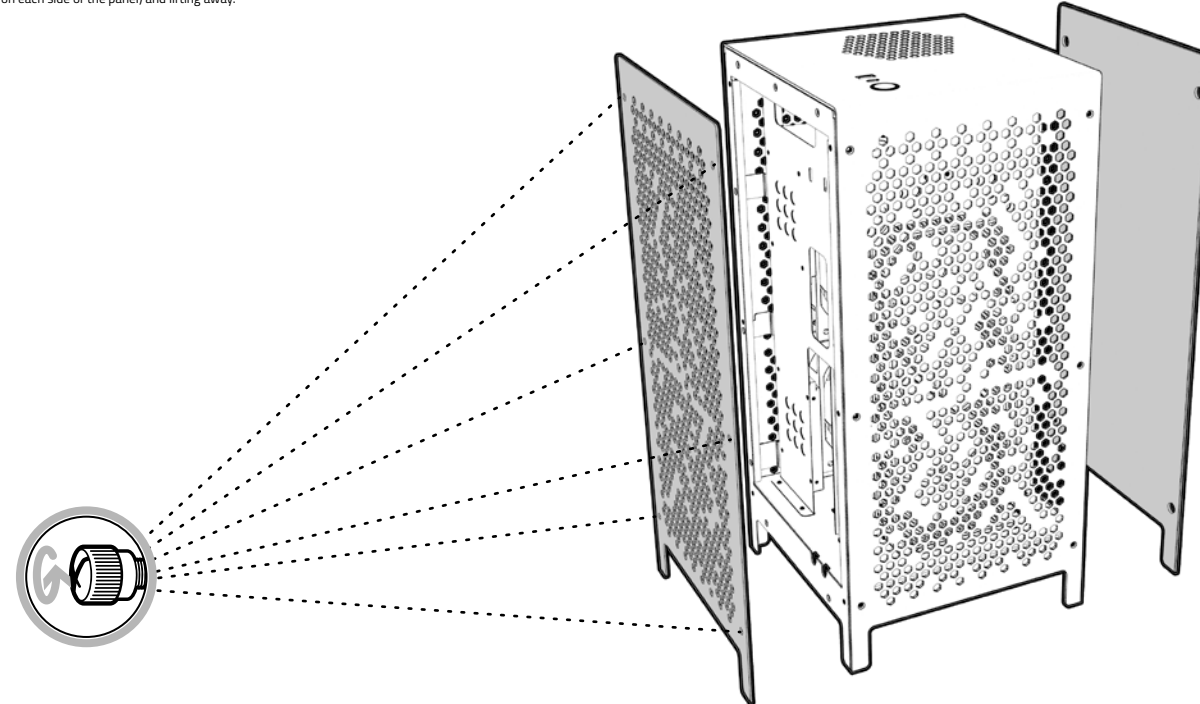

3 MOTHERBOARD INSTALLATION

EN MOTHERBOARD INSTALLATION

- Mount your ITX motherboard on the standoffs, then screw into place using the supplied screws.

DE MAINBOARD INSTALLATION

- Richten Sie das Mainboard an den Abstandshaltern aus und befestigen Sie sie mit den beiliegenden Schrauben.

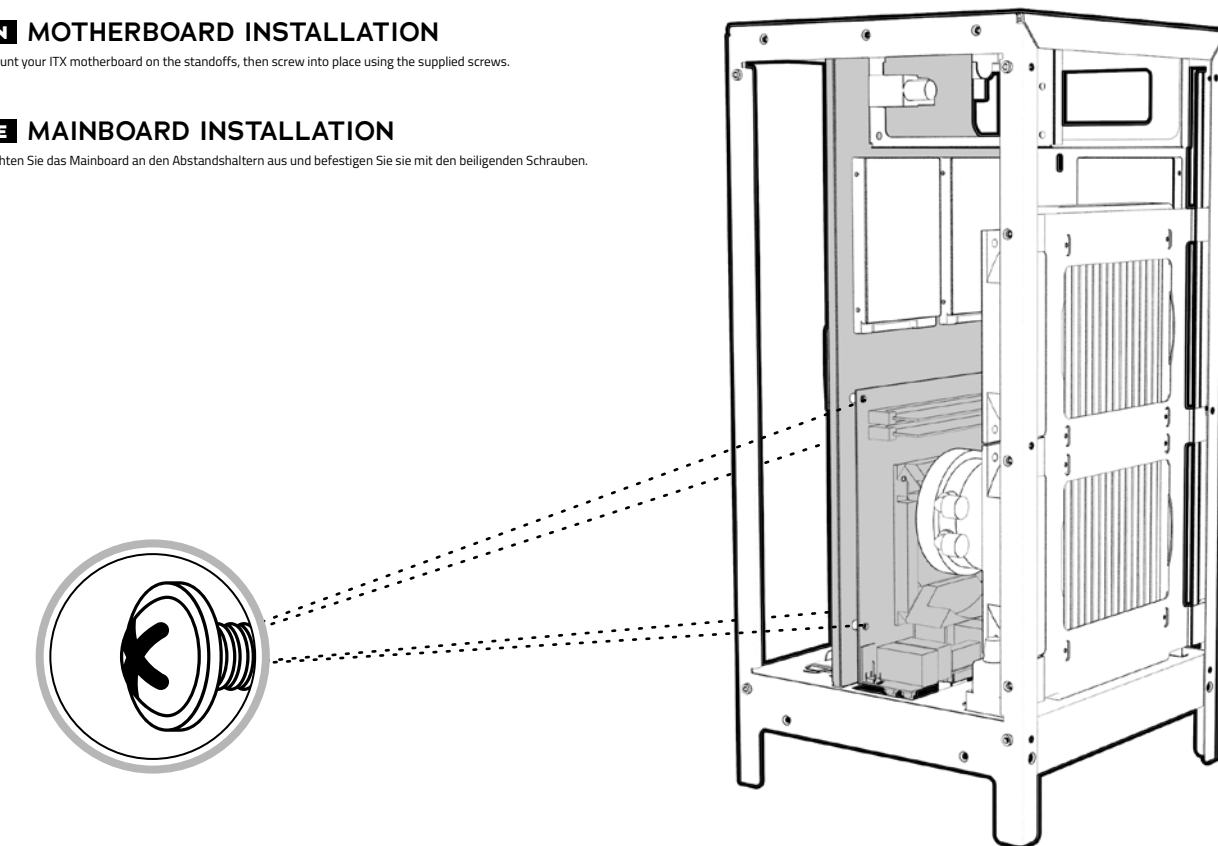

4 POWER SUPPLY INSTALLATION

EN POWER SUPPLY INSTALLATION

- Remove the 6 screws holding the PSU bracket in place, install your PSU in the bracket and secure with the screws provided.
- Place the bracket back into the chassis and secure using the screws previously removed.
- Note: For SFX-PSU, you may be able to install the PSU without removing the bracket to save time. SFX-L PSU will require removal of the bracket however.

DE INSTALLATION DES NETZTEILS

- Entfernen Sie die sechs Schrauben des Netzteil-Brackets an der Rückseite des Gehäuses und befestigen Sie anschließend daran das Netzteil.
- Richten Sie das Bracket samt Netzteil im Gehäuse aus und befestigen Sie es erneut mit den sechs eben entfernten Schrauben.
- Hinweis: Bei Verwendung eines SFX-Netzteils muss das Bracket womöglich nicht entfernt werden. Bei Verwendung eines SFX-L-Netzteils muss das Bracket zunächst zwingend abmontiert werden.

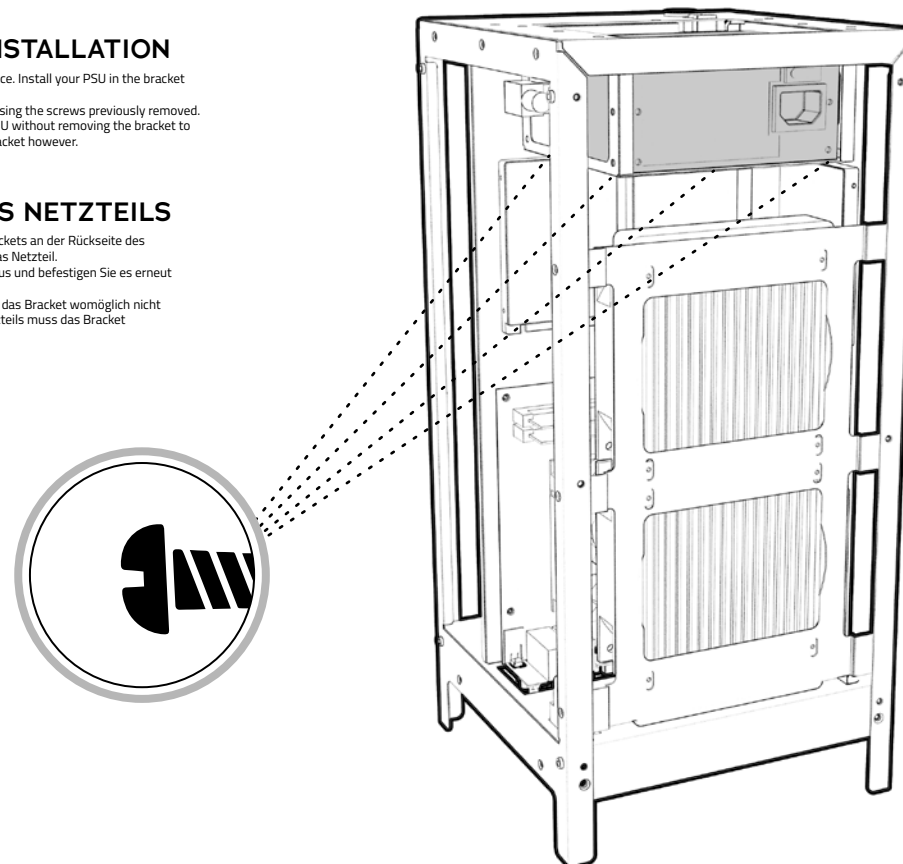

5 GRAPHICS CARD/PCI-E CARD INSTALLATION

EN VIDEO CARD/PCI-E CARD INSTALLATION

- Attach your PCI-E Riser cable to the supplied mounting point and secure with the supplied screws, insert the other end of the PCI-E cable into your motherboard's PCI-E slot.
- Remove the corresponding amount of PCI slot covers, insert the graphics card into the PCI-E riser cable slot and affix using the supplied screws.

DE INSTALLATION DER GRAFIKKARTE/PCI-E-KARTE

- Befestigen Sie das Kabel der PCI-E-Karte an der entsprechenden Halterung mit den beiliegenden Schrauben. Befestigen Sie ein Ende des Kabels in einem PCIe-Steckplatz des Mainboards.
- Entfernen Sie die benötigte Anzahl an PCI-Brackets an der Rückseite des Gehäuses, befestigen Sie die andere Ende des PCI-Riser-Karte an der Grafikkarte und befestigen Sie sie mit den beiliegenden Schrauben.

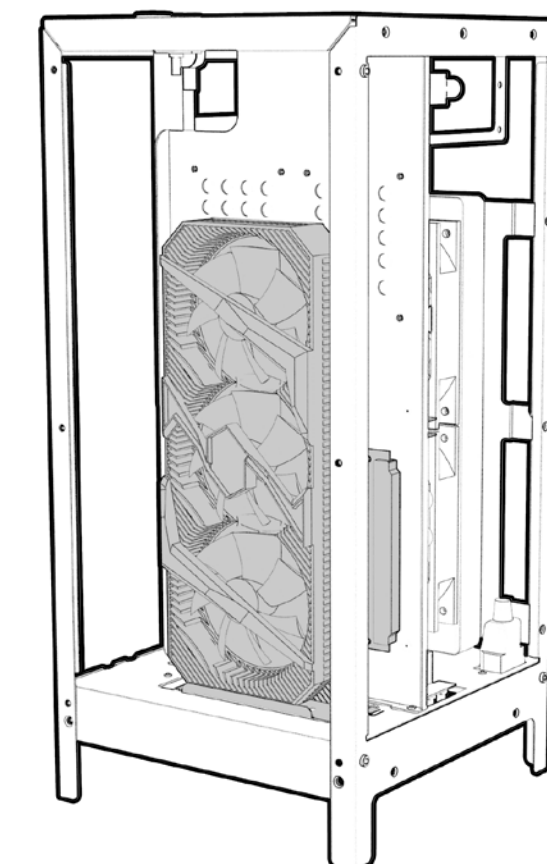

9 I/O PANEL INSTALLATION

EN I/O PANEL INSTALLATION

- Carefully check the labeling of each connector from the I/O panel to identify their function.
- Cross-reference with the motherboard manual to locate where each wire should be installed, then secure one at a time. Please ensure they are installed in the correct polarity to avoid non-function or damage.

DE ANSCHLUSS DES I/O-PANELS

- Überprüfen Sie sorgfältig die Beschriftung der einzelnen Stecker an den Kabeln des I/O-Panels, um ihre Funktion zu identifizieren.
- Konsultieren Sie das Handbuch Ihres Mainboards, um festzustellen, wohin jedes Kabel gehört und stecken Sie sie nacheinander an. Bitte vergewissern Sie sich, dass sie richtig gepolt sind, um Fehlfunktionen oder Beschädigungen zu vermeiden.

